

ORIMA®

TUOTELUETTELO

1.6.2019



ORIMA®
The Finnish Quality
Since 1960

Orima palvelee.....	3
Sadevesituotteet	4
P13, P87, P10.....	4
K12, K9x9	6
Autokouru	7
Seinätikkaat.....	8
Turvatikkaat	10
Kattoraput	11
Kattotikkaat	12
Kattosillat	14
Lumiesteet	16
Verkkolumiesteet	18
Turvakiskot	20
Lumiesteiden mitoittaminen.....	22

Tuotteiden soveltuvuus katteille on merkitty kuvakkein:

Tiilikuvio



Suoraprofiili



Huopa



Rivikatto



Tiilikatto



ORIMA PALVELEE

Asennusohjeet ja tuotedokumentaatio: www.orima.fi

Asennusohjeen tunnus löytyy hinnastosta tuotteen kohdalta.

Koulutukset

Järjestämme vuosittain koulutuksia kattoturvatuotteiden asennuksiin, huoltoon ja lainmukaisiin tarkastuksiin liittyen. Ota yhteyttä meihin, mikäli tuotekoulutus tekisi terää.

Tekninen tuki

Orima palvelee Sinua kaikkiin kattoturvaan liittyvissä asioissa. Ota emipimättä yhteyttä meihin parhaiden ratkaisujen löytämiseksi.

Sopimusvalmistus

Tiesitkö, että Orima palvelee myös erikoisratkaisuisia ja kansainvälisissä projekteissa? Sopimusvalmistuksemme valmistaa kattoturvatuotteet myös RST:stä tai kuparista.

Lisäksi valmistamme joustavasti pienet ja isot sarjat ohutlevytuotteita.

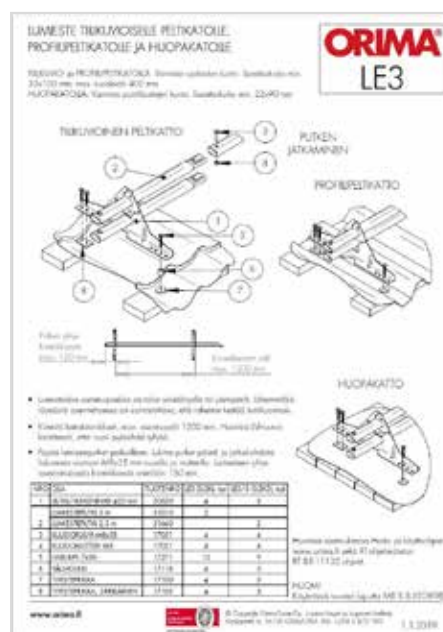

CE-merkki

Kaikki CE-merkinnän piiriin kuuluvat Oriman tuotteet on testattu viranomaisen valvonnassa ja CE-merkitty. Tuotteiden suoritusasosta kertovat DoP- eli suoritusasodokumentit löytyvät www.orima.fi.



Kaikki Oriman CE-merkityt tuotteet on hyväksytty turvaköyden kiinnityspisteiksi!

Oriman kattoturvatuotteet sopivat kaikkein haastavimpiinkin käyttöpäristöihin: Kuumasinkityt ja pulveripolttomaalatut kattoturvatuotteet täyttävät vähintään C4 high korroosioluokan vaatimukset (ISO 12944-6).

ISO 9001:2015

ISO 9001 laadunhallintajärjestelmän sertifiointi on ulkopuolisen tahon auditointiin perustuva kansainvälinen todistus Oriman laadunhallinnan toimivuudesta.

Orima®-tuotteet on valmistettu ISO 9001:2015 vaatimusten täyttävän laatujohtajärjestelmän kontrollin mukaisesti ja Bureau Veritas Certification on sertifioinut sertifikaatilla numero FIHSK10155078A.



Takuuajat

Orima®-tuotteet ovat turvalliset ja pitkäikäiset käytössä, kun ne asennetaan ohjeidemme mukaan sekä huolehditaan tarkastuksista ja huolloista.

Orima-Tuote Oy takaa, että kattoturvatuotteet, tikkaat ja sadevesituotteet kestävät niille asetetut vaatimukset.

Laadun takeeksi myännämme kattoturvatuotteille sekä tikkailla 50 vuoden ja sadevesijärjestelmille 30 vuoden takuun.

Takuuehdot löydät www.orima.fi

SUOMESSA TEHTY



SADEVESITUOTTEET P13, P87, P10

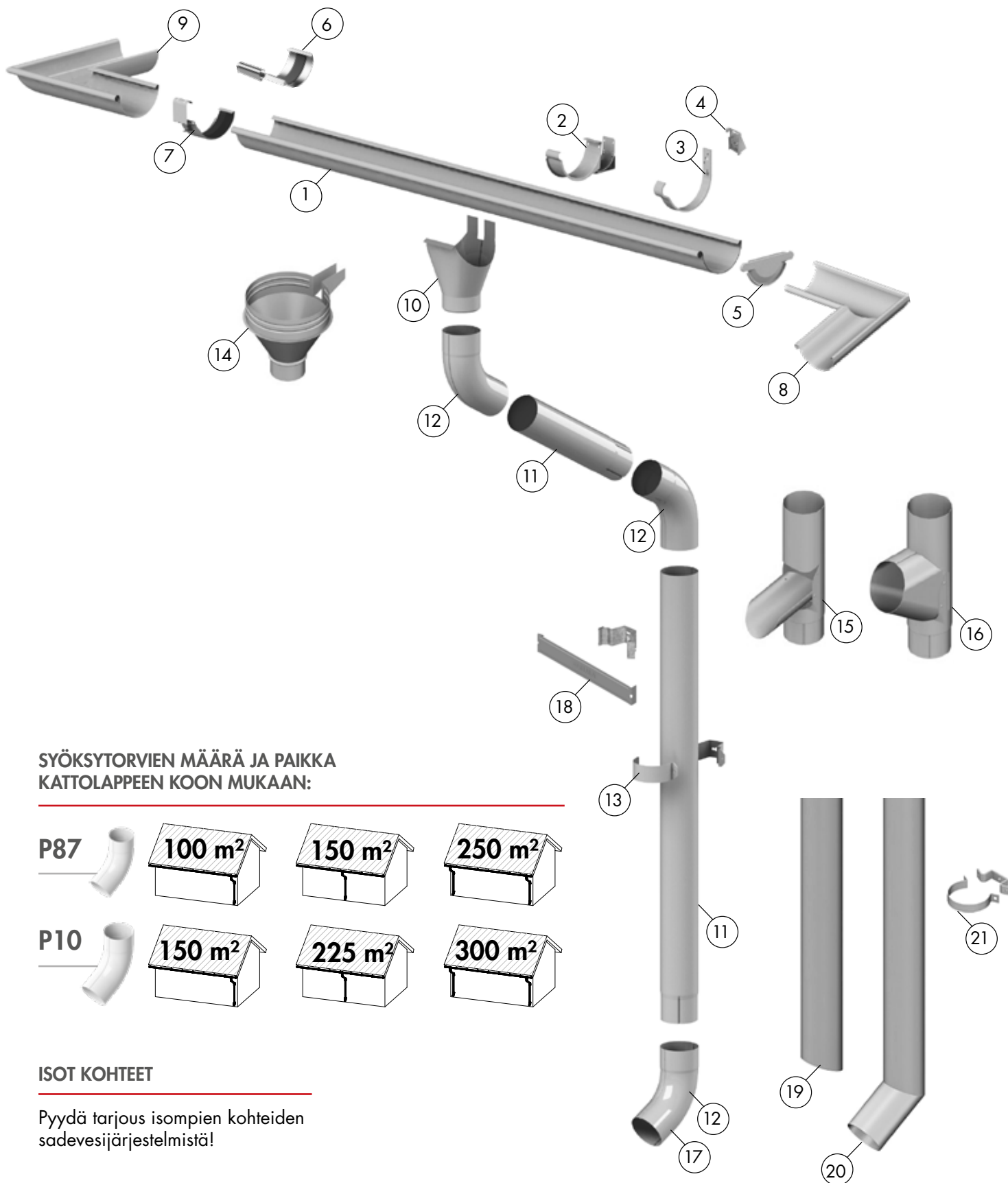











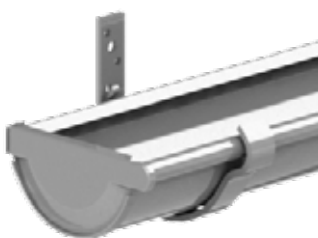

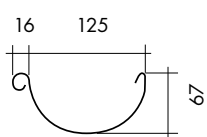





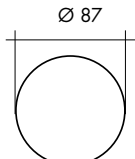
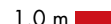
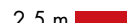

SYÖKSYTORVIEN MÄÄRÄ JA PAIKKA KATTOLAPPEEN KOON MUKAAN:

P87	100 m ²	150 m ²	250 m ²
P10	150 m ²	225 m ²	300 m ²

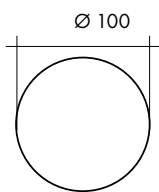
ISOT KOHTEET

Pyydä tarjous isompien kohteiden sadevesijärjestelmistä!

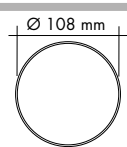
*Vakiovärit RR20 valkoinen, RR23 tumma harmaa, RR32 tumma ruskea, RR33 musta
Erikoisvärit +20 %, toimitusaika 10 tpv RR11, RR21, RR22, RR29, RR750
Erikoispuutudet +10 %, toimitusaika 10 tpv

Tuote ja mitat		Tuotenro	Toimitusaika, tpv*	Tuotekuvas	
P13 kouru 	3 m 	10150	3		
	4 m 	10170	3		
	5 m 	10010	3		
	6 m 	10020	3		
	1. P13 kouru				
	2. Säädettävä kourukannake		10730	3	Asennusväli 1 m
	3. Kourukannake suora		10110	3	Asennusväli 1 m
	4. Kannakkeen takakpl.	1:4 	10580	3	Suoralle kourukannakkeelle, kun otsalauta on kalvea.
		1:3 	10590	3	
		1:2 	10600	3	
1:1,5 		10610	3		
Kourukannake 1:2,5	1:2,5 	10160	3	Asennusväli 1 m	
Kourukannake 1:3	1:3 	10130	3	Asennusväli 1 m	
Kourukannake pitkä		10120	3	Asennusväli 1 m	
Kannakkeen jatke		11140	3		
5. Päätäkappale		10040	3		
6. Liitoskappale 2-os.		10050	3		
7. Liitoskappale 1-os.		10060	3		
8. Sisäkulma		10070	3		
9. Ulkokulma		10080	3		
P87 syöksytorvi 	10. P87/P13 Liukulähtö	13500	3		
	11. P87 syöksytorvi	1,0 m 	13530		3
		2,5 m 	13540	3	
	12. P87 Mutka sileä		13520	3	
	13. St-kiinnikepari		13560	3	Asennusväli max 2,5 m
	14. P87 Suppilo		13610	5	
	15. P87 Taivutettava ulosheittäjä		13670	10	
16. P87 Haaraputki		13620	10		
P10 syöksytorvi 	10. P10/P13 Liukulähtö	10090	3		
	11. P10 syöksytorvi	1,0 m 	13010		3
		2,3 m 	13020	3	
	12. P10 Mutka sileä		13180	3	
	17. P10 Poistoputki sileä		13190	3	
	18. P10 St-kiinnikepari		13050	3	Taivutettava panta Asennusväli max 2,5 m
	13. P10 St-kiinnike M2000		13030	3	Asennusväli max 2,5 m
	14. P10 Suppilo		13140	10	
	15. P10 Taivutettava ulosheittäjä		13660	3	
	16. P10 Haaraputki		13680	10	
Tuubipoistoputki	19. Tuubipoistoputki suora 2,0 m 	15010	10		
	20. Tuubipoistoputki 2,0 m 	15020	10		Vahva poistoputki vaurioitumisalttiisiin kohteisiin.
	21. Tuubipoistoputken kiinnike	15030	10		

SADEVESITUOTTEET K12, K9x9

Tuote ja mitat

Tuotenro

Toimitusaika, tpv*

Tuotekuvaus

K12 kouru

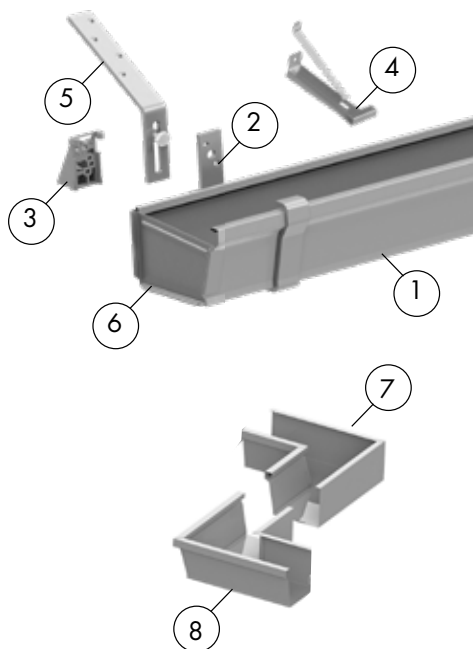

1. K12 kouru	3 m	11170	3	
	4 m	11260	3	
	5 m	11010	3	
	6 m	11020	3	
2. Kourukannake, suora		11110	3	Asennusväli 1 m
	1:4	10580	3	Suoralle kourukannakkeelle, kun otsalauta on kalteva.
	1:3	10590	3	
	1:2	10600	3	
	1:1,5	10610	3	
Kourukannake	1:2,5	11180	3	Asennusväli 1 m
Kourukannake	1:3	11120	3	Asennusväli 1 m
4. Sisäpuolinen kourukannake		11130	3	Asennusväli 1 m
5. Kannakkeen jatke		11140P	3	Sis. jatke ja kiinnityspulti
6. Päätäkappale	oikea	11040	3	
	vasen	11050	3	
7. Sisäkulma		11070	3	
8. Ulkokulma		11080	3	

K9x9 syöksytorvi

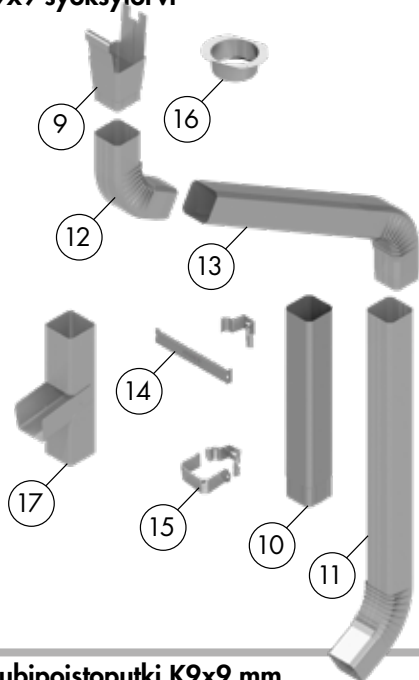

9. Kartio liukulähtö		11090	3	
10. K9x9 syöksytorvi	1,0 m	12010	3	
	2,0 m	12020	3	
11. Poistoputki	2,6 m	12030	3	
12. Ylämutka		12080	3	
13. Alamutka		12090	3	
14. St-kiinnikepari		13050	3	Taivutettava panta Asennusväli max 2,5 m
15. St-kiinnikepari M2000		12070	3	Asennusväli max 2,5 m
16. Lähtökappale		11100	3	
17. Taivutettava ulosheittäjä		12170	10	
Tuubipoistoputki K9x9 mm	Tuubipoistoputki 2,0 m	12150	10	Vahva poistoputki vaurioitumisalttiisiin kohteisiin.
	Tuubipoistoputken kiinnike	12160	10	Halk. 86 x 86 mm

SYÖKSYTORVIEN MÄÄRÄ JA PAIKKA KATTOLAPPEEN KOON MUKAAN:

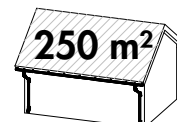
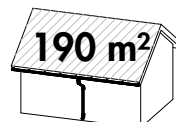
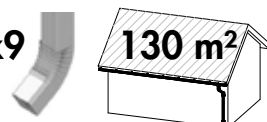
K9x9

SADEVESITUOTTEET AUTOKOURU

	Tuote ja mitat	Tuotenro	Toimitusaika, tpv*	Tuotekuvas
Rainat	RR20, -23, -32, -33 Leveys 300 mm	55530	3	
	Erikoisvärit Leveys 300 mm	56030	10	
Autokourutarvikkeet	Koukantaivutin	19020	5	
	Kourunajopukki	19030	5	
	Pystyhaspeli	19040	5	

	Tuote ja mitat	Tuotenro	Toimitusaika, tpv*	Tuotekuvas
Autokouru	1. Liukulähtö Autokouru/P10	10710	3	
	2. Liukulähtö Autokouru/P87	10740	3	
	3. Kourukannake	10680	3	Leveys 40 mm, Asennusväli 1 m
	4. Päätäkappale oikea	10180	3	
	4. Päätäkappale vasen	10190	3	

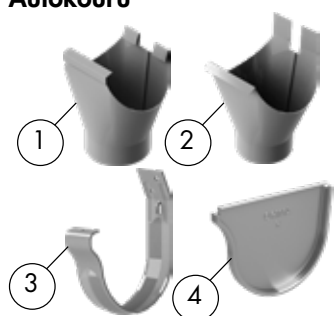

Jenkkikouru	Liukulähtö jenkkikouru	11970	3	Asennusväli 1 m	
	Kourukannake jenkkikouru	11980	3		
	Päätökl jenkkikouru	oikea	11190	3	
		vasen	11200	3	

	Tuote ja mitat	Tuotenro	Toimitusaika, tpv*	Tuotekuvas
P10 haitarimutkalla	1. P10 Syöksytorni 1,0 m	13010	3	
	1. P10 Syöksytorni 2,3 m	13020	3	
	2. Ylämutka	13070	10	
	3. Alämutka	13080	10	
	4. Poistoputki	13090	10	
	5. St.kiinnikepari	13050	3	Taivutettava panta Asennusväli max 2,5 m
	6. St.kiinnike M2000	13030	3	Asennusväli max 2,5 m
	7. P10/P13 Liukulähtö	10090	3	
8. Lähtökappale	10100	10		

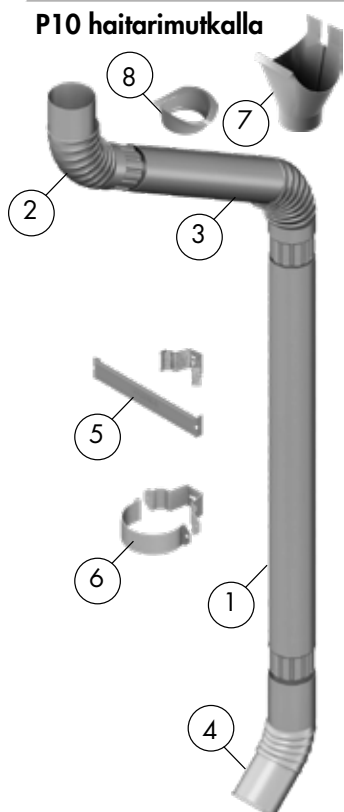

***Vakiovärit** RR20 valkoinen, RR23 tumma harmaa, RR32 tumma ruskea, RR33 musta
Erikoisvärit +20 %, toimitusaika 10 tpv RR11, RR21, RR22, RR29, RR750
Erikoispiteudet +10 %, toimitusaika 10 tpv

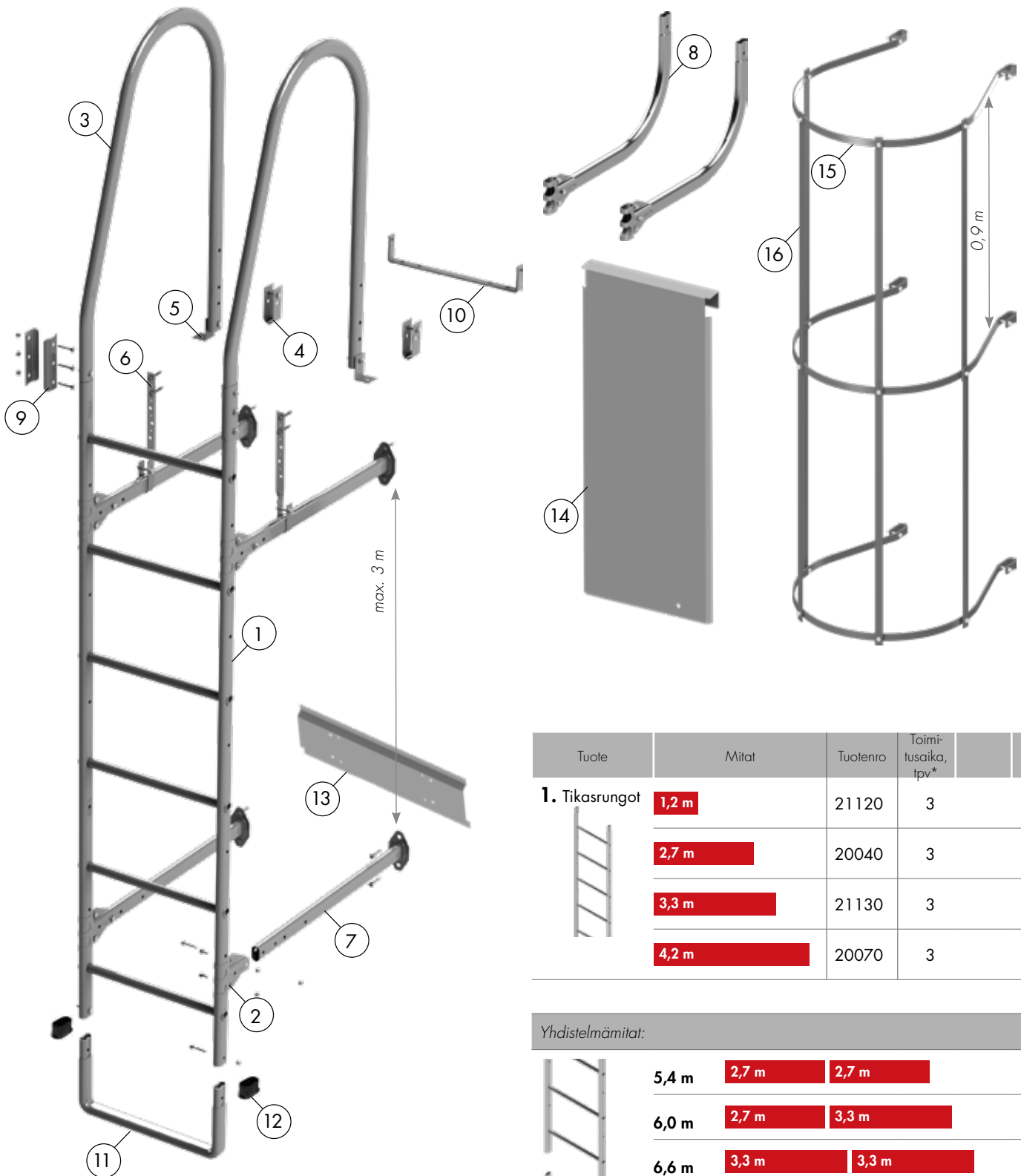



































Tuote	Mitat	Tuotenumro	Toimitusaika, tpv*
1. Tikasrungot	1,2 m	21120	3
	2,7 m	20040	3
	3,3 m	21130	3
	4,2 m	20070	3

Yhdistelmämitat:

5,4 m	2,7 m	2,7 m
6,0 m	2,7 m	3,3 m
6,6 m	3,3 m	3,3 m
7,5 m	3,3 m	4,2 m
8,4 m	4,2 m	4,2 m

*Vakiovärit RR20 valkoinen, RR23 tumma harmaa, RR32 tumma ruskea, RR33 musta
Tilausvärit +10 %, toimitusaika 5 tpv RR21, RR29 (tikasrunko vakioväriin hinnalla), RR750 (tikasrunko vakioväriin hinnalla)
Muut värit +30 %, toimitusaika 10 tpv

Paketit sisältävät tikkaat, tarvittavan määrän seinäjalkoja sekä kokoonpanoon ja kiinnitykseen tarvittavat osat, ruuvit ja mutterit. Asennussarjat sisältävät seinäjalat sekä kokoonpanoon ja kiinnitykseen tarvittavat osat, ruuvit ja mutterit.

Tuote	Mitat	Tuotenro	Toimitusaika, tpv*		Tuotekuvaus	
Seinätikaspaketti 85–100 cm seinäjalat 	1,2 m 	PST1210	3		Sis. Tikasrungot, yläkaaret, 85–100 cm seinäjalat , johdelaipat, R-kiinnikkeet, U-laipat ja L-laipat	
	2,7 m 	PST2710	3			
	3,3 m 	PST3310	3			
	4,2 m 	PST4210	3			
	5,4 m  	PST5410	3			
	6,0 m  	PST6010	3			
	6,6 m  	PST6610	3			
	7,5 m  	PST7510	3			
8,4 m  	PST8410	3				
	seinäjalat 85–100 cm 	SAS1	3		Asennussarja riittää 4,2 m tikkaaseen.	
	AS1 25–40 cm 	SAS140	3			
	Asennussarja 55–70 cm 	SAS170	3			Sis. yläkaaret, 4 seinäjalkaa, johdelaipat, R-kiinnikkeet, U- ja L-laipat.
	115–130 cm 	SAS1130	3			
	seinäjalat 85–100 cm 	SAS1L	3		1 sarja/3 metriä	
	AS1L 25–40 cm 	SAS1L40	3			
	Lisäjalka-sarja 55–70 cm 	SAS1L70	3			Sis. 2 seinäjalkaa ja johdelaipat.
	115–130 cm 	SAS1L130	3			
AS1T Yläkaaren tukisarja (putkimalli)	SAS1T	3		Sis. 2 putkitukea ja johdelaipat		
2. Johdelaippa		20290	3	1-osainen, taivutettava		
3. Yläkaari		20080	3			
4. U-laippa		20120	3	Yläkaaren lapetikaskiinnitykseen		
5. L-laippa		20130	3	Yläkaaren katekiinnitykseen		
6. R-kiinnike		20140	3	Räystäskiinnike, käytetään 50 cm jalkapituuksista lähtien		
7. Seinäjalka	20 cm 	20940	3			
	25–40 cm 	20730	3			
	55–70 cm 	20740	3			
	85–100 cm 	20750	3			
	115–130 cm 	20760	3			
8. Yläkaaren tuki (putkimalli)		20540	3			
 9. Yläkaaren tukisarja		35620	3	Sis. 2 tukisarjaparia		
10. Yläkaaren kattosiltakiinnike		20260	3			
11. Alakaari		20250	3	Korkeus 165 mm		
12. Muovitulppa, musta		20150	3			
13. Paroc-kiinnike		20640	10	Seinäjalkojen kiinnittämiseen sandwich-rakenneseinään		
14. Tikkaan kiipeilysuoja	Korkeus 0,9 m 	20400	10	Reikä lukolle Ø12 mm		
	Korkeus 2,1 m 	20440	10			
	Selkääkarisarja 1,8 m 	SDS	10	Sis. 3 selkääkaarta ja 8 pystylattaa sekä kiinnitysruuvit		
	Selkääkaaren lisäsarja 0,9 m 	SDSL	10	Sis. 1 selkääkaari, 4 pystylattaa sekä kiinnitysruuvit		
	15. Selkääkaari		24010	10		
	16. Pystylatta 900 mm		24020	10		
	Selkääkaaren asennussarja		35271	10	Kiinnitysruuvit, 1 sarja/ selkääkaari.	



TURVATIKKAAT

Paketit sisältävät tikkaat, tarvittavan määrän seinäkiinnikkeitä sekä kokoonpanoon ja kiinnitykseen tarvittavat osat, ruuvit ja mutterit. Asennussarjat sisältävät seinäkiinnikkeet sekä kokoonpanoon ja kiinnitykseen tarvittavat osat, ruuvit ja mutterit.

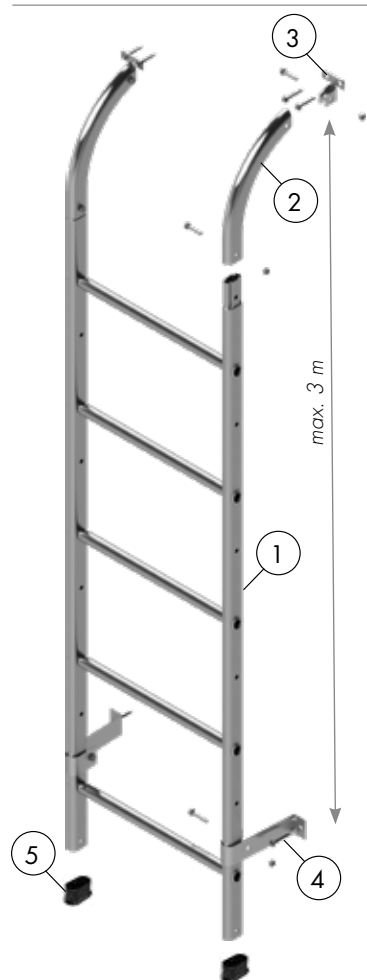
Tuote	Mitat	Tuotenumero	Toimitusaika, tpv*	Tuotekuvaus
Turvaticaspaketti peltijaloilla 	1,2 m	PTT12	3	Sis. yläjalat, yläkiinnikkeet, tikasrungot ja seinäjalat
	2,7 m	PTT27	3	
	3,3 m	PTT33	3	
	4,2 m	PTT42	3	

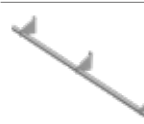

Tuote	Mitat	Tuotenumero	Toimitusaika, tpv*	Tuotekuvaus
1. Tikasrungot 	1,2 m	21120	3	
	2,7 m	20040	3	
	3,3 m	21130	3	
	4,2 m	20070	3	

Tuote	Tuotenumero	Toimitusaika, tpv*	Tuotekuvaus
 AS8 Turvatikkaan asennussarja peltijaloilla	SAS8	3	Riittää 3,0 m tikasputueen
 AS8L Turvatikkaan lisäjalkasarja peltijaloilla	SAS8L	3	Sis. 2 peltijalkaa ja kiinnitystarvikkeet 1 sarja/3 metriä
2. Yläjalka turvatikas	20160	3	
3. Yläkiinnike turvatikas	20500	3	
4. Turvatikkaan peltijalka	20380	3	
5. Muovitulppa, musta	20150	3	
 AS5 Sivusiirtymäsarja 1,5 m	SAS5U	3	Sis. 1 putki, 3 kannaketta ja kiinnitystarvikkeet
7. Sivusiirtymäkannake	20970	3	
6. Sivusiirtymäputki 1,5 m	20630	3	

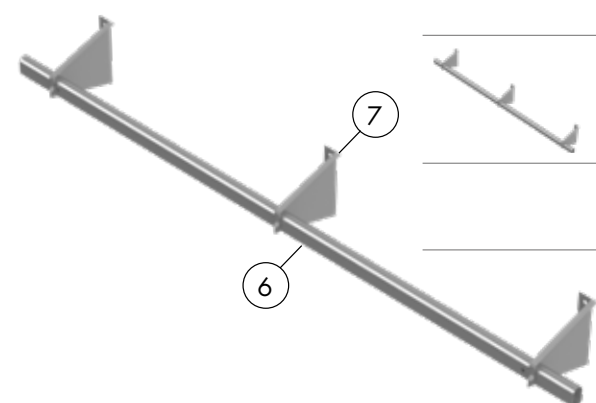

*Vakiovärit RR20 valkoinen, RR23 tumma harmaa, RR32 tumma ruskea, RR33 musta
Tilausvärit +10 %, toimitusaika 5 tpv RR21, RR29 (tikasrunko vakioväriin hinnalla), RR750 (tikasrunko vakioväriin hinnalla)
Muut värit +30 %, toimitusaika 10 tpv

KATTORAPUT

Kattorappujen paras käyttömukavuus on loivilla katoilla (kattokaltevuus alle 45°).

Tuote	Mitat	Tuotenro	Toimitusaika, tpv*	Tuotekuvaus
	Kattorappu 1,2 m	22010	3	Jatkaminen limittämällä.
	Kattorappu 2,4 m	22030	3	
	Kattorapun kaide 2,4 m	SVR	10	korkeus 0,6 m
	Lisäsarja kaidesarjaan 2,5 m	SVRL	10	

Tuote	Tuotenro	Toimitusaika, tpv*	Tuotekuvaus
KR1 C2 K-kiinnike	20180	3	 CE Luokka 2

KR6 C2 Korokepalkki	20520	3	 CE Luokka 2 Korottaa rappua ja helpottaa kulkemista. Kiinnitysväli max. 5 m, tukijalkana asennusväli max. 1,4 m
-----------------------------------	-------	---	--

 Profiilikiinnike	34280	10	 CE Luokka 2 Korokepalkin 20520 alle suoraprofiilipeltikatteelle. Kiinnitysväli max. 5 m
----------------------	-------	----	--

KR2 C2 Rapun kiinnike riville	22156	3	 CE Luokka 2 Materiaali Magnelis® 2-osainen Riviväli 405–540 mm. Asennusväli max. 2 m
---	-------	---	---

 Tiilikattoaskel, pujotettava	23090	10	 50x50 mm ruoteelle. Ei CE-merkittävissä. Ei turvaköyden kiinnityspisteeksi. Alle 9 m kiinteistöihin.
----------------------------------	-------	----	---

***Vakiovärit** RR23 tumma harmaa, RR29 punainen, RR32 tumma ruskea, RR33 musta, RR750 tiilenpunainen
Erikoisvärit +20 %, toimitusaika 5 tpv RR11, RR20, RR21, RR22
Muut värit +30 %, toimitusaika 10 tpv

KATTOTIKKAAT

Tuote	Mitat	Tuotenumero	Toimitusaika, tpv*			Yhdistelmämitat:		
TIKASRUNGOT	1,2 m	21120	3			5,4 m	2,7 m	2,7 m
	2,7 m	20040	3			6,0 m	2,7 m	3,3 m
	3,3 m	21130	3			6,6 m	3,3 m	3,3 m
	4,2 m	20070	3			7,5 m	3,3 m	4,2 m
	Muovitulppa, musta	20150	3			8,4 m	4,2 m	4,2 m

Pakeitit sisältävät tikkaat, tarvittavan määrän kiinnikkeitä ja tukijalkoja sekä kokoonpanoon ja kiinnitykseen tarvittavat osat, ruuvit ja mutterit. Asennussarjat sisältävät tarvittavan määrän kiinnikkeitä ja tukijalkoja sekä kokoonpanoon ja kiinnitykseen tarvittavat osat, ruuvit ja mutterit.

Tuote	Mitat	Tuotenumero	Toimitusaika, tpv*	Tuotekuvaus
<p>Lapetikaspaketti Tiilikuvio-, suoraprofiili- ja huopakatonle Muovijaloilla</p>	3,3 m	PKT3303C2	3	<p>CE Luokka 2 Sis. tikasrungot, muovijalat ja 2 k-kiinnikettä ja 7,2 m pituudesta lähtien peltijalkasarja.</p>
	4,2 m	PKT4203C2	3	
	5,4 m	PKT5403C2	3	
	6,0 m	PKT6003C2	3	
AS3 C2 Asennussarja		SAS3C2	3	Sis. 2 k-kiinnikettä ja 10 muovijalkaa Riittää 6 m tikkaisiin
AS3L Peltijalkasarja		SAS3L	3	Sis. Peltijalat 2 kpl Käytetään, kun tikasta ei yhdistetä seinätikkaaseen.
1. Muovijalka		20240	3	Asennusväli max. 1,4 m
2. K-kiinnike		20180	3	Kiinnitysväli max. 5 m
3. Peltijalka		20320	3	
<p>Lapetikaspaketti Tiilikuvio-, suoraprofiili-, huopa- ja tiilikatonle Korokepalkilla</p>	3,3 m	PKT3306C2	3	<p>CE Luokka 2 Sis. tikasrungot, korokepalkit ja 2 k-kiinnikettä</p>
	4,2 m	PKT4206C2	3	
	5,4 m	PKT5406C2	3	
	6,0 m	PKT6006C2	3	
AS3B C2 Asennussarja		SAS3B	3	Sis. 4 korokepalkkia, 2 k-kiinnikettä Riittää 4,2 m tikkaisiin
AS3BL Lisäjalkasarja		SAS3BL	3	Sis. 1 korokepalkki 1 sarja/1,4 m
4. Korokepalkki		20520	3	Kiinnitysväli max. 5 m, tukijalkana asennusväli max. 1,4 m
2. K-kiinnike		20180	3	Kiinnitysväli max. 5 m

*Vakiovärit RR23 tumma harmaa, RR29 punainen, RR32 tumma ruskea, RR33 musta, RR750 tiilenpunainen
Erikoisvärit +20 %, toimitusaika 5 tpv RR11, RR20 (tikasrunko vakiovärien hinnalla), RR21, RR22
Muut värit +30 %, toimitusaika 10 tpv

Tuote	Mitat	Tuotenro	Toimittusaika, tpv*	Tuotokuvaus
<p>Lapetikaspaketti Rivikatolle</p>	3,3 m	PKT3302C2	3	<p>CE Luokka 2</p> <p>Sis. tikasrungot, rivikaton kiinnikkeet ja muovijalat</p>
	4,2 m	PKT4202C2	3	
	5,4 m	PKT5402C2	3	
	6,0 m	PKT6002C2	3	
<p>AS2 C2 Asennussarja</p>		SAS2C2	3	Sis. 2 rivikiinnikesarjaa, 8 muovijalkaa Riittää 5,1 m tikkaisiin
<p>AS2L C2 Lisäjalkasarja</p>		SAS2LC2	3	Sis. 1 rivikiinnikesarja, 4 muovijalkaa 1 sarja/5 m
Tikkaan rivikiinnikesarja		35880	3	Keskikiinnikesarja, luokka 2 Kiinnitysväli max. 5 m
5. Tikkaan rivikiinnike		22440	3	Keskikiinnike, luokka 2
6. P-kiinnike		20420	3	
1. Muovijalka		20240	3	Asennusväli max. 1,4 m
<p>7. Tikkaan rivikiinnike reunoista (AS6C2)</p>		22060	3	<p>CE</p> <p>Luokka 2</p> <p>2-osainen</p> <p>Konesaumakatolle</p> <p>Kiinnitysväli max. 1,4 m</p>
<p>Lapetikaspaketti Tiilikuvio-, suoraprofiili-, huopa- ja tiilikatolle Muovijaloilla</p>	3,3 m	PKT3301C2	3	<p>CE Luokka 2</p> <p>Sis. tikasrungot, muovijalat ja 4 k-kiinnikettä</p>
	4,2 m	PKT4201C2	3	
	5,4 m	PKT5401C2	3	
	6,0 m	PKT6001C2	3	
<p>AS9 C2 Asennussarja</p>		SAS9C2	3	Sis. 4 k-kiinnikettä, 10 muovijalkaa Riittää 5,1 m tikkaisiin
1. Muovijalka		20240	3	Asennusväli max. 1,4 m
2. K-kiinnike		20180	3	Kiinnitysväli max. 5 m

KATTOSILLAT



Tuote	Mitat	Tuotenro	Toimitusaika, tpv*	Tuotekuvaus
	1,21 m	30010	3	
	2,25 m	30200	3	Leveys 350 mm
	2,97 m	30030	3	
	Alusrauta	30060	3	Leveys 350 mm
	Jatkokappale	30040	3	Menekki 2 kpl/jatkos
	Päätytukisarja	35110	3	Käytetään kattosillan tukemiseen 2,5 m tai lyhyemmällä kattosiltalinjoilla.



















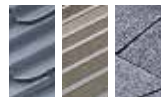





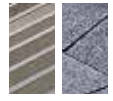







Tuote	Mitat	Tuotenro	Toimitusaika, tpv*	Tuotekuvaus
	Kaidesarja kattosillalle 1,2 m	35140	10	ei sis. kattosiltaa
	Kaidesarja kattosillalle 1,455 m	SVK	10	
	Kaidesarja kattosillalle 3,0 m	SVL	10	ei sis. kattosiltaa
	Päätykaarisarja 35130	10		

*Vakiovärit RR23 tumma harmaa, RR29 punainen, RR32 tumma ruskea, RR33 musta, RR750 tiilenpunainen

Erikoisvärit +20 %, toimitusaika 5 tpv RR11, RR20, RR21, RR22

Muut värit +30 %, toimitusaika 10 tpv



Pakeitit sisältävät kattosillan, tarvittavan määrän kiinnikkeitä sekä kokoonpanoon ja kiinnitykseen tarvittavat osat, ruuvit ja mutterit. Asennussarjat sisältävät tarvittavan määrän kiinnikkeitä sekä kokoonpanoon ja kiinnitykseen tarvittavat osat, ruuvit ja mutterit.

Tuote	Mitta	Tuotenumero	Toimitusaika, tpv*	Tuotekuvaus	
KS9 C2  Ruodejako 350 mm tai 400 mm	Paketti	2,25 m 	PKS2203C2 PKS2204C2	 CE Luokka 2	
		2,97 m 	PKS3003C2 PKS3004C2		3
	Asennussarja	2,25 m 	STBZC2 STB4ZC2	3	3 kiinnikettä
		2,97 m 	STTEUZC2 STTEU4ZC2	3	4 kiinnikettä
	Kiinnike tiilikuvio	Ruodejako 350 mm Ruodejako 400 mm	30120 30130	3	Asennusväli max. 1,2 m
KS4 C2 	Paketti	2,25 m 	PKS2206C2	 CE Luokka 2	
		2,97 m 	PKS3006C2		3
	Asennussarja	2,25 m 	STTNZC2	3	3 kiinnikettä
		2,97 m 	STTFZC2	3	4 kiinnikettä
	Kiinnike tiilikuvio, profiili ja huopa	420 mm	30630	3	Asennusväli max. 1,2 m
KS7 C2 	Paketti	2,25 m 	PKS2207C2	 CE Luokka 2	
		2,97 m 	PKS3007C2		3
	Asennussarja	2,25 m 	STTDAZ	3	3 kiinnikettä
		2,97 m 	STTDZ	3	4 kiinnikettä
	Kiinnike profiili ja huopa		30530	3	Asennusväli max. 1,2 m
KS3 C2 	Paketti	2,25 m 	PKS2202C2	 CE Luokka 2	
		2,97 m 	PKS3002C2		3
	Asennussarja	2,25 m 	STTGZC2	3	3 kiinnikettä
		2,97 m 	STTAZC2	3	4 kiinnikettä
	Rivikiinnikesarja		35820	3	Asennusväli max. 1,2 m
KS8 C2  	Paketti	2,25 m 	PKS2201C2	 CE Luokka 2	
		2,97 m 	PKS3001C2		3
	Asennussarja	2,25 m 	STTHZ	3	3 kiinnikettä
		2,97 m 	STTCZ	3	4 kiinnikettä
	Kiinnike tiili		31050	3	Asennusväli max. 1,2 m
	Kiinnike suora tiili		31590	10	Asennusväli max. 1,2 m
	Tiilikattokiinnikkeen etutuki		31680	10	Asennusväli max. 1,2 m Turvaköyden kiinnitys molemmin puolin kattosilttaa.
Tiilikattokiinnikkeen etutuen alusrauta		31690	10	Vaneripuruteelle	
KS8D C2 	Kiinnike tiilikatolle, apuruode 32x100	30820	10	Asennusväli max. 1,2 m	
	Tukirauta apuruoteelle 32x100	30830	10	Käytä tukirautaa, kun kiinnikkeen etäisyys kattotuolista on yli 300 mm.	

LUMIESTEET





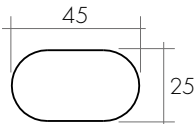











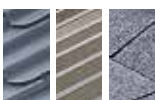



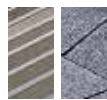

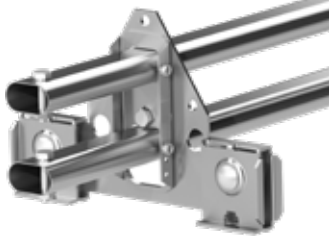





Katso lumiesteen mitoitus- ja sijoitusohjeet s. 22–23.



Tuote	Mitta	Tuotenumero	Toimitusaika, tpv*	Tuotekuvaus, asennusväli
 Lumiesteputki, supist.	3 m 	31010	3	

*Vakiovärit RR23 tumma harmaa, RR29 punainen, RR32 tumma ruskea, RR33 musta, RR750 tiilenpunainen
 Erikoisvärit +20 %, toimitusaika 5 tpv RR11, RR20, RR21, RR22
 Muut värit +30 %, toimitusaika 10 tpv





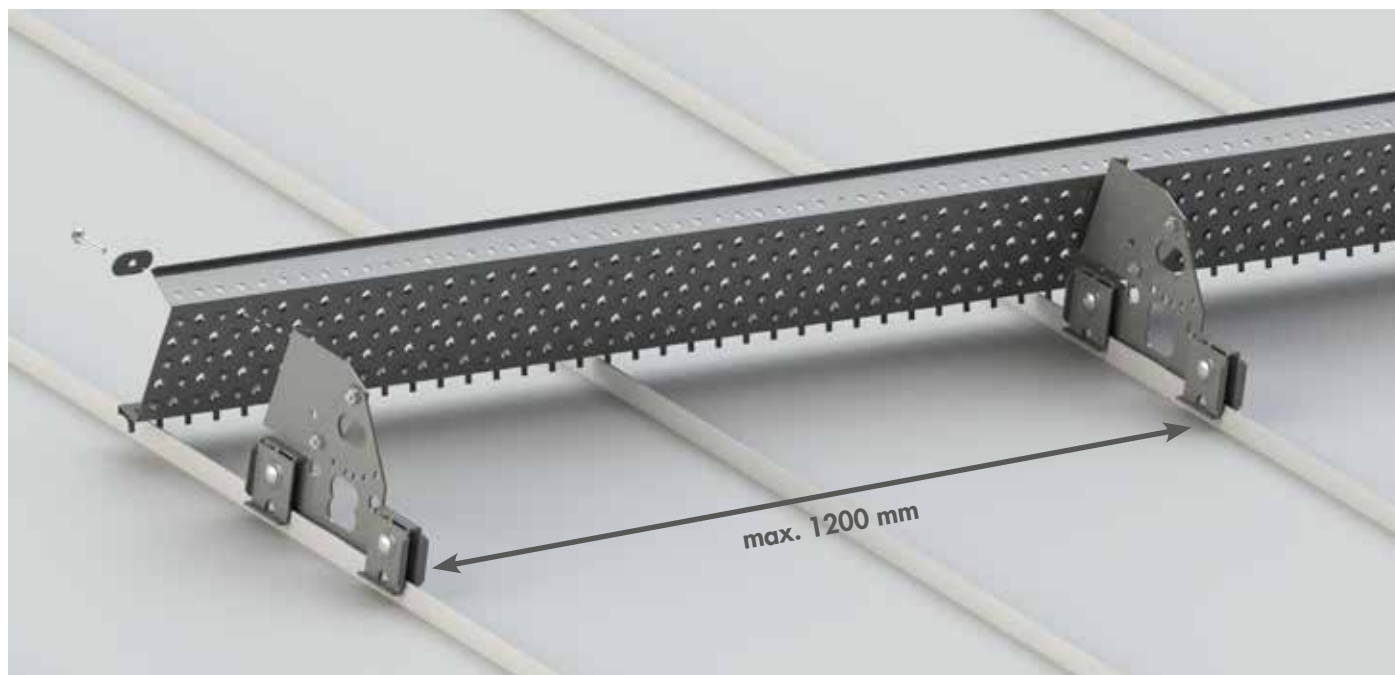

Paketit sisältävät 2 kpl 3 m putkilumiesteitä, tarvittavan määrän kiinnikkeitä sekä kokoonpanoon ja kiinnitykseen tarvittavat osat, ruuvit ja mutterit.
Asennussarjat sisältävät tarvittavan määrän kiinnikkeitä sekä kokoonpanoon ja kiinnitykseen tarvittavat osat, ruuvit ja mutterit.

Tuote	Mitta	Tuotenumero	Toimitusaika, tpv*	Tuotekuvaus, asennusväli
LE9  Ruodejako 350 mm tai 400 mm	Paketti	3 m 	PLE03 PLE04	3 
	Asennussarja	3 m 	SLEFUZ SLEFU400Z	3 4 kiinnikettä
	Kiinnike tiilikuvio	Ruodejako 350 mm Ruodejako 400 mm	30120 30130	3 Asennusväli max. 1,2 m
LE3 	Paketti	3 m 	PLE06	3 
	Asennussarja	3 m 	SLEKZ	3 4 kiinnikettä
	Kiinnike tiilikuvio, profiili ja huopa	420 mm	30630	3 Asennusväli max. 1,2 m
LE6 	Paketti	3 m 	PLE07	3 
	Asennussarja	3 m 	SLEEZ	3 4 kiinnikettä
	Kiinnike profiili ja huopa		30530	3 Asennusväli max. 1,2 m
LE2   	Paketti	3 m 	PLE02	3 
	Asennussarja	3 m 	SLEAZ	3 4 kiinnikettä
	Rivikiinnikesarja		35640	3 Asennusväli max. 1,2 m
	Lumiesteen päätytuki rivikatolle		31800	10
	Lisäumieste 1 riviväli	500 mm 	31560	10
	Lisälumieste 2 riviväliä	964 mm 	31580	10
	Lisälumieste 1 riviväli	441 mm 	31810	10
Lisälumieste 2 riviväliä	920 mm 	31820	10	
LE8  	Paketti	3 m 	PLE01	3 
	Asennussarja	3 m 	SLEDZ	3 4 kiinnikettä
	Kiinnike tiili		31050	3 Asennusväli max. 1,2 m
	Kiinnike suora tiili		31590	10 Asennusväli max. 1,2 m
	Lisälumieste	928 mm 	31830	10 Ormax-tiilikate
LE8D 	Kiinnike tiilikatolle, apuruode 32x100		30820	10 Asennusväli max. 1,2 m
	Tukirauta apuruoteelle 32x100		30830	10

VERKKOLUMIESTEET

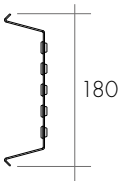
Katso lumiестeen mitoitus- ja sijoitusohjeet s. 22–23.

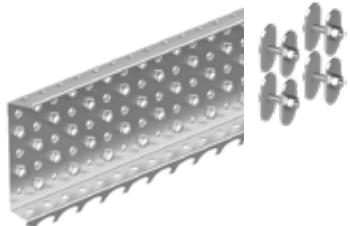

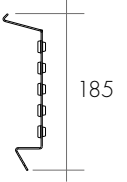
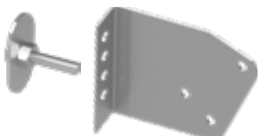
Tuote	Mitta	Tuotenro	Toimitusaika, tpv*	Tuotekuvaus, asennusväli
	1,23 m 	32010	10	 180
	2,46 m 	32020	5	
Jatkokappale		32030	5	1 kpl (2 kpl/jatko)
	2,46 m 	32190	5	 185 Jatkaminen liittämällä, hyötysyvyys 2,3 m
	Hapsuverkon jatkosarja		35900	5
	Verkon kiinnityskpl	32140	5	1 kpl/kattokiinnike
	Verkon kiinnityskpl:een kiinnityssarja	35330	5	1 sarja/kiinnityskpl

*Vakiovärit RR23 tumma harmaa, RR29 punainen, RR32 tumma ruskea, RR33 musta, RR750 tiilenpunainen

Erikoisvärit +20 %, toimitusaika 5 tpv RR11, RR20, RR21, RR22





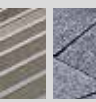
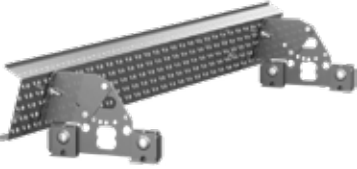

Muut värit +30 %, toimitusaika 10 tpv

Asennussarjat sisältävät tarvittavan määrän kiinnikkeitä sekä kokoonpanoon ja kiinnitykseen tarvittavat osat, ruuvit ja mutterit.

Tuote	Mitta	Tuotenro	Toimittusaika, tpv*	Tuotekuvaus
VLE7 	Asennussarja 2,46 m ■■■	SLVFZ	5	
	Kattokiinnike tiilikuvio, profiili ja huopa Ruodejako 350 mm	30120	3	Asennusväli max. 1,2 m
VLE3 	Asennussarja 2,46 m ■■■	SLVKZ	5	
	Kattokiinnike tiilikuvio-, profiili- ja huopa	30630	3	Asennusväli max. 1,2 m
VLE5 	Asennussarja 2,46 m ■■■	SLVEZ	5	
	Kattokiinnike profiili ja huopa	30530	3	Asennusväli max. 1,2 m
VLE2  	Asennussarja 2,46 m ■■■	SLVAZ	5	
	Asennussarja hapsuverkolle 2,46 m ■■■	SLVCZ	5	
	Rivikiinnikesarja	35640	3	Asennusväli max. 1,2 m
VLE8 	Asennussarja 2,46 m ■■■	SLVPZ	5	
	Kattokiinnike tiili	31050	3	Asennusväli max. 1,2 m
	Kattokiinnike suora tiili	31590	10	Asennusväli max. 1,2 m

TURVAKISKOT

Tuote	Mitat	Tuotenro	Toimitusaika, tpv*	Tuotekuvaus
Turvakisko				
 Turvakisko	3,0 m 	33800	5	Käy sekä vaaka- että nousukiskoksi.
Jatkosarja		33840	5	

Tuote	Mitat	Tuotenro	Toimitusaika, tpv*	Tuotekuvaus
Nousukisko				
 				
1. Nousutarrain  		33880	5	Käyttäjän paino 40–160 kg Käyttäjien etäisyys väh. 6 m RST 
Poistumiskaaripaketti 2,6 m		PPK	5	Sis. poistumiskaari 2,6 m, 3 puolakiinnikettä ja tyypikilpi
Nousukiskopaketti 3,0 m		PNK	5	Sis. Turvakisko 3,0 m, jatkosarja ja 3 puolakiinnikettä
2. Poistumiskaari 2,6 m		33870	5	Suora osuus 2,0 m
3. Puolakiinnikesarja 		33860	5	RST Asennusväli max. 1,5m
4. Kiipeilysoija		20340	10	Nousukiskolliselle tikkaalle Reikä lukolle Ø12 mm Korkeus 2,1m
Tyypikilpi, nousukisko 		33900	5	Pakollinen

Seinätikkaat ja osat sivut 8–9.

SAATAVILLA MYÖS:

- Turvakisko ja poistumiskaari sivusta kiinnitettyyn tikkaaseen
- Kattosillan turvavaijerit
- Pollariratkaisut
- Turvavaljaat ja -köydet

• PYYDÄ TARJOUS! •

***Vakiovärit** RR23 tumma harmaa, RR29 punainen, RR32 tumma ruskea, RR33 musta, RR750 tiilenpunainen
Erikoisvärit +20 %, **toimitusaika 5 tpv** RR11, RR20, RR21, RR22
Muut värit +30 %, **toimitusaika 10 tpv**

Kattosillat ja osat sivut 14–15.

Tuote	Tuotenumero	Toimintusaika, tpv*	Tuotekuvaus	
Vaakakisko 	1. Vaakavaunu 	33850	5	RST Käyttäjän paino varusteineen max. 120 kg Käyttäjien etäisyys väh. 3 m
	2. Kiinnityssarja kattosilltaan 	33890	5	Menekki 2 kpl/turvakisko + 2 kpl kiskolinjan päätyihin.
	3. Avattava päätyeste 	33810	5	
	4. Kiinteä päätyeste 	33820	5	
	5. Kiinnityssarja seinään 	33830	5	Asennusväli max. 2,0 m
	6. Tyypikilpi, vaakakisko 	33910	5	Pakollinen

Huoltokiskot eri katteille kiinnitys suoraan katemateriaaliin

Paketit sisältävät 3 m turvakiskon, 4 kiinnikesarjaa sekä kokoonpanoon ja kiinnitykseen tarvittavat osat, ruuvit ja mutterit. Kiinnikesarjat kiinnikkeeseen sekä kokoonpanoon ja kiinnitykseen tarvittavat osat, ruuvit ja mutterit.

Tuote	Mitta	Tuotenumero	Toimintusaika, tpv*	Tuotekuvaus, asennusväli
	Paketti 3 m	PHK3016	10	Kisko 3 m + 4 kiinnikettä
	Kiinnikesarja 1 kpl	PHKL16	10	1 kiinnikesarja, asennusväli max. 1,2 m
	Paketti 3 m	PHK3013	10	Kisko 3 m + 4 kiinnikettä
	Kiinnikesarja 1 kpl	PHKL13	10	1 kiinnikesarja, asennusväli max. 1,2 m
	Paketti 3 m	PHK3014	10	Kisko 3 m + 4 kiinnikettä
	Kiinnikesarja 1 kpl	PHKL14	10	1 kiinnikesarja, asennusväli max. 1,2 m
	Paketti 3 m	PHK3012	10	Kisko 3 m + 4 kiinnikettä
	Kiinnikesarja 1 kpl	PHKL12	10	1 kiinnikesarja, asennusväli max. 1,2 m
	Paketti 3 m	PHK3015	10	Kisko 3 m + 4 kiinnikettä
	Kiinnikesarja 1 kpl	PHKL15	10	1 kiinnikesarja, asennusväli max. 1,2 m

LUMIESTEIDEN MITOITTAMINEN

LUMIESTEEN PITUUS

Lumieste asennetaan aina koko katon pituudelle.

- Lumikuorma jakautuu tasaisesti
- Suojaa lumen vahingoilta koko katolla ja talon mitalta.

Kaikissa Orima®-lumiesteissä kiinnikeväli on enintään 1,2 m.

Orima®-lumiesteet on mitoitettu kantamaan yhden metrin matkalla 500 kg kuorman (5 kN/m).

Lumiesteen asennuspaikka valitaan siten, että lumiesteputket ovat talon seinälinjalla tai ylempänä. Lähemmäksi räystästä asennettaessa on varmistettava, että rakenne kestää lumikuorman.



Lumiesteillä tulee estää lumen putoaminen katolta alempana olevalle lappeelle.

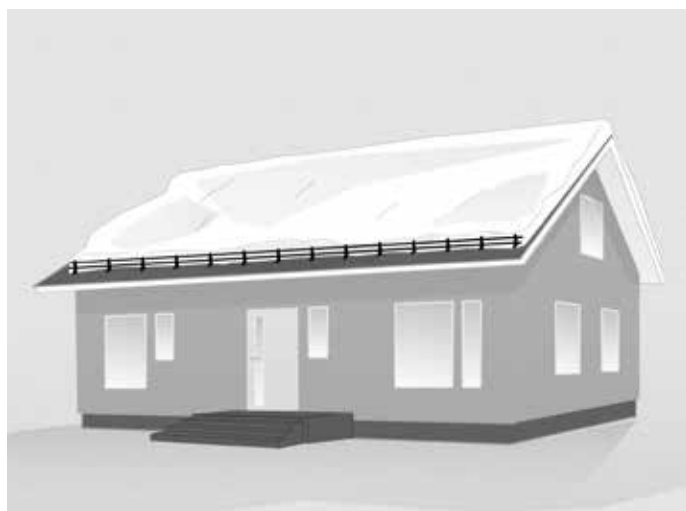

**YLIKUORMITUS!
VAKAVIEN VAHINKOJEN VAARA.**

OIKEA MITOITUS PITUUDELLE

Lumieste suojaa koko katon mitalta.

MÄÄRÄYKSET JA LAIT

RakMK F2, Rakennuksen käyttöturvallisuus, määräykset ja ohjeet

Rakennusmääräys edellyttää, että rakennuksen katolta putoavalta lumelta ja jäältä on suojattava

- sisäänkäyntien ja kulkuväylien kohdat
- talvella käytettävät leikki- ja oleskelualueet
- rakennusta ympäröivä katualue ja muu yleinen alue.

LYHYTTÄ LUMIESTETTÄ EI TULE KÄYTTÄÄ

Ylikuorma voi aiheuttaa vakavia rakenteellisia vaurioita ja henkilövahinkoja!

Uloimmat kiinnikkeet kantavat suurimman osan lumipatjasta ja kuormitus voi kasvaa mitoitukseen nähden nelinkertaiseksi, jopa 2000 kg yhtä kiinnikettä kohden.

Järjestyslaki 5 §

Järjestyslaki yleisille paikoille määrää, että rakennuksen omistajan tai haltijan on huolehdittava ettei putoava lumi tai jää aiheuta vaaraa ihmisille tai omaisuudelle.

Asunto-osakeyhtiölaki 24:1 §

Asunto-osakeyhtiölaissa säädetään asunto-osakeyhtiön hallinnassa olevien kiinteistöjen ja rakennusten huolehtimisesta ja pidosta. Hallituksen jäsenen ja isännöitsijän on korvattava huolimattomuudesta tai tahallisuudesta aiheutunut vahinko.

MONTAKO LUMIESTELINJAA?

Pitkillä lappeilla lumiesteitä tulee joissakin tapauksissa asentaa useampia rivejä lappeen mitalle. Tarkasta kohteen mitoitus taulukosta katon kaltevuuden ja alueen peruslumikuorman mukaan.

Esimerkiksi:

Katon kaltevuus on

1:1,5 (noin 33 astetta).
Peruslumikuorma alueella on **2 kN/m²**. Lumiesteiden ja katon harjan välinen etäisyys **enintään 6,8 m**.

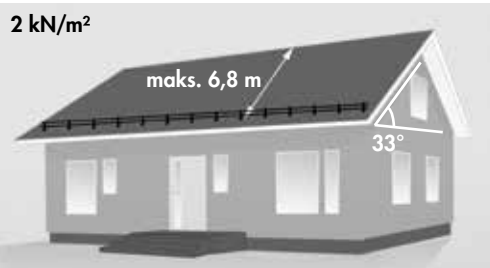

Jos lape on pidempi, lisätään toinen lumiesterivi puoleen väliin lapetta. Tällöin lumiesterivien etäisyys toisistaan saa **olla enintään sama 6,8 m**.

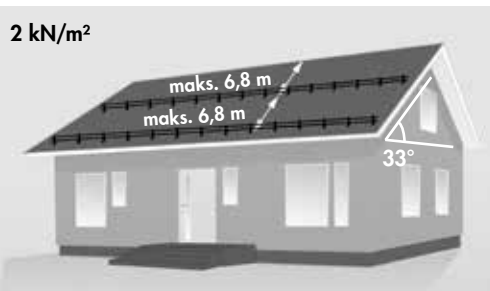

1,0 kN ≈ 100 kg

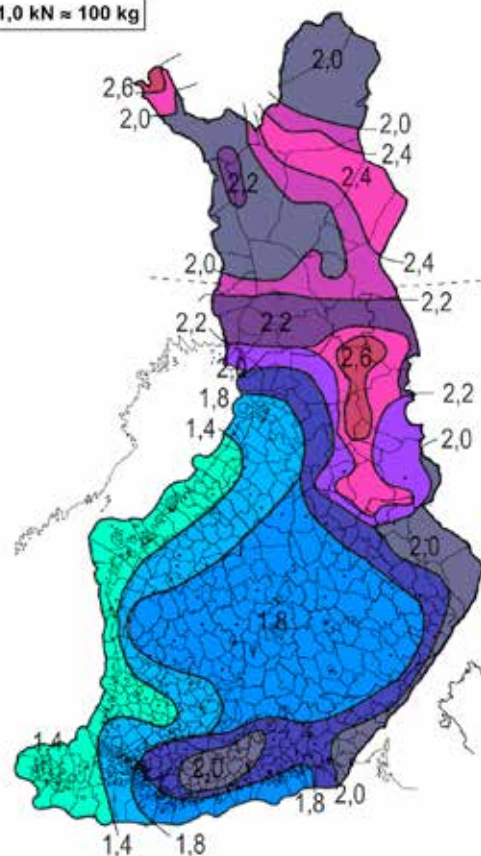

Lumiestelinjan etäisyys, kattokiinnikeväli enintään 1,2 m

Katon kaltevuus			Peruslumikuorma kN/m ² (~100 kg/m ²)					
asteina	suhdelukuna	kuvana	1	1,5	2	2,5	3	3,5
6°	~1:10	—	60 m	40 m	30 m	24 m	20 m	17 m
10°	~1:5	—	37 m	24 m	18 m	15 m	12 m	10 m
14°	1:4	—	27 m	18 m	13 m	11 m	8,9 m	7,6 m
18°	1:3	—	21 m	14 m	11 m	8,5 m	7,1 m	6,1 m
23°	~1:2,5	—	17 m	12 m	8,7 m	7,0 m	5,8 m	5,0 m
27°	1:2	—	15 m	10 m	7,7 m	6,2 m	5,2 m	4,4 m
33°	1:1,5	—	14 m	9,1 m	6,8 m	5,5 m	4,6 m	3,9 m
38°		▲	13 m	8,6 m	6,4 m	5,2 m	4,3 m	3,7 m
42°		▲	13 m	8,4 m	6,3 m	5,0 m	4,2 m	3,6 m
45°	1:1	▲	13 m	8,3 m	6,3 m	5,0 m	4,2 m	3,6 m
50°		▲	13 m	8,5 m	6,3 m	5,1 m	4,2 m	3,6 m
55°		▲	13 m	8,9 m	6,7 m	5,3 m	4,4 m	3,8 m
60°		▲	14 m	9,6 m	7,2 m	5,8 m	4,8 m	4,1 m

Orima®-lumiesteet kiinnityksineen on mitoitettu standardin SS 831335:2014 mukaan lumikuormalle 5 kN/m.

Jos alueellinen lumikuorma ylittyy katolla, tulee ylimääräinen lumi poistaa. Poikkeuksellisen suuret kattojen lumikuormat voivat aiheuttaa kattoturvatuotteiden irtoamisen ja kattorakenteiden vaurioitumisen. Kiinteistön omistajan tulee huolehtia lumikuormatilan seuramisesta ja lumen poistamisesta. Lumikuorman alueellista tilannetta seurataan ympäristöministeriön tiedotuksista tai verkkosivuilta www.ymparisto.fi/kattojenlumikuorma. Mikäli mahdollista, lumen poistaminen on syytä antaa ammattilaisten tehtäväksi.

Asiakaspalvelu ja tilaukset

Puh. 03 872 1050

sales@orima.fi

Lähetämö

Sovitut noudot varastolta ma-pe

7-15.00

Kankaantie 6, 16300 Orimattila

ORIMA®

Orima-Tuote Oy

Kankaantie 6

16300 Orimattila

Puh. 03 872 100 (vaihde)

sales@orima.fi

www.orima.fi

SUOMESSA TEHTY

